

# AROMA DIFUZÉR

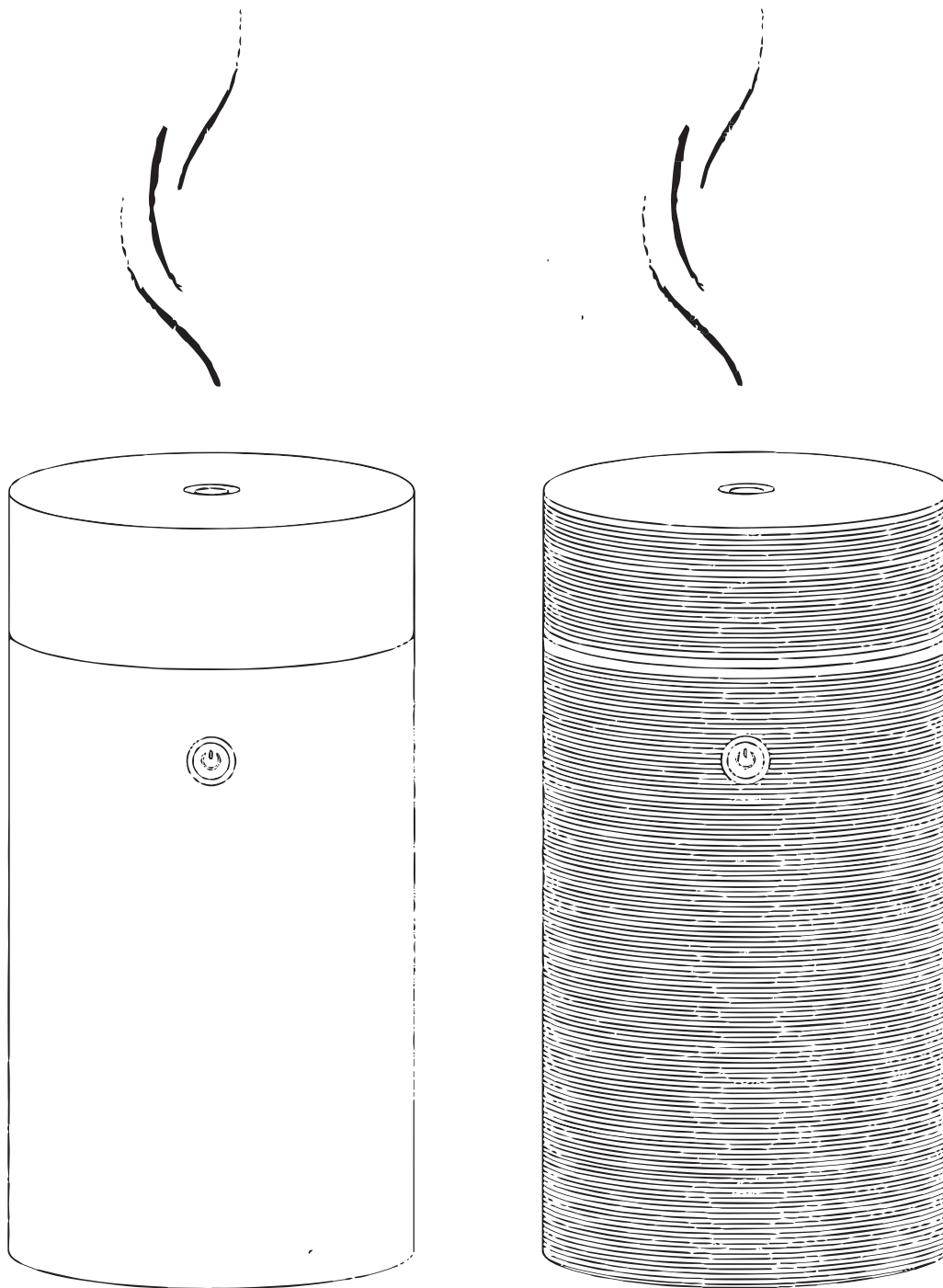

## V-U55 USB ULTRAZVUKOVÝ AROMA DIFUZÉR

---

Před použitím si prosím pozorně přečtěte návod, abyste zajistili bezproblémový provoz přístroje. Návod uschovejte pro budoucí použití.

## Stručný úvod a výhody

Díky zdokonalené ultrazvukové technologii se směs éterických olejů a vody rozloží na mikromolekuly a vytváří jemnou mlhu pro osvěžení a zlepšení kvality vzduchu v autě, v kanceláři, kuchyni nebo dalších malých prostorech. Jemná mlha může mít léčivý účinek psychicky, fyzicky a emocionálně.

## Specifikace

<b>Velikost</b>	71*71*140mm
<b>Váha</b>	150 g
<b>Barva</b>	Černá nebo bílá
<b>Vlastnosti</b>	Tichý provoz Nastavení nepřetržitého a přerušovaného módu Postupně se rozsvěčující (dýchající) světlo Přenosný a praktický na cesty Funkce automatického vypínání
<b>Jmenovitý výkon</b>	5W max.
<b>Výkon adaptéru</b>	DC 5V/1A
<b>Kapacita vody</b>	55 ml
<b>Výroba mlhy</b>	Cca. 18 ml/h při nepřetržitém provozu a 9 ml/h při přerušovaném provozu
<b>Doplňky</b>	1 USB kabel, 1 návod k použití
<b>Pokrytí</b>	Cca. 100 - 200 čtverečních stop

## Řešení problémů

SYMPTOM	PŘÍČINA	ŘEŠENÍ
<b>Netvoří se mlha</b>	Používání nesprávné vody s vysokým obsahem minerálů	Použít destilovanou nebo čištěnou vodu
	Přístroj je bez vody	
<b>Netvoří se mlha nebo málo mlhy</b>	Přístroj je nutné vyčistit. Oleje se lepí na keramický disk nebo senzor	Vyčistěte přístroj čistou vodou, jak je uvedeno v návodu a vyčistěte keramický disk/ senzor kartáčem nebo vatovým tampónem
	Vodní hladina je výš než označená max. úroveň	Vyčistěte přístroj a naplňte vodou do půlky max. hladiny a dolijte zbytek vody poté, co se bude tvořit pára Odeberte přebytečnou vodu a restartujte difuzér
	USB kabel není možná správně zasunut	Ujistěte se, že USB kabel je zasunut do zdroje napájení
	Držáky na nápoje v autě, které jsou moc malé, neumožňují, aby vzduch vycházel ze dna přístroje	Přesuňte přístroj do většího držáku
<b>Přístroj se nevypne, i když je prázdný</b>	Indikátor vodní hladiny je špinavý	Vyčistěte přístroj podle návodu. Především otřete senzor/disk uvnitř spodní části přístroje.
<b>Přístroj nevytváří mlhu, ale stříká vodu</b>	Voda je příliš studená	Vyměňte za teplejší vodu

## Nákres součástí

- 1 Otvor na páru
- 2 Víko
- 3 Otvor na vzduch
- 4 Nádrž na vodu
- 5 Vypínač
- 6 Světlo (LED)
- 7 Tělo přístroje
- 8 Otvor na vodu
- 9 Označení maximální hladiny vody
- 10 Keramický disk
- 11 Vstup pro napájení
- 12 USB kabel
- 13 Přívod vzduchu

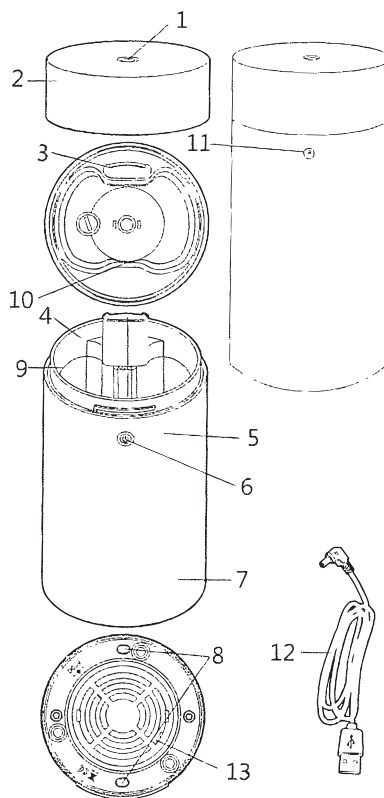

## Návod k obsluze

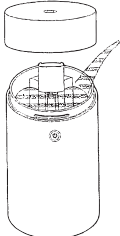
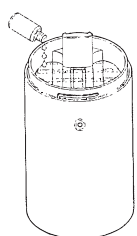
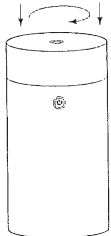
- 1. Otočte a povolte vrchní víko.
- 2. Nalijte vodu po linku max. hladiny vody.
- 3. Přidejte 3-5 kapek éterického oleje.
- 4. Utáhněte víko.

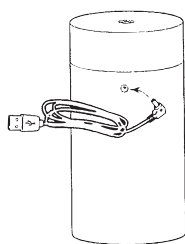

5. Zapojte přístroj do zásuvky/ zapalovače nebo USB portu a stiskněte tlačítko pro zapnutí přístroje.

6. V držáku na hrnky by mělo být dost místa kolem přístroje, aby vzduch proudil ze dna a stran přístroje.

7. **První stisknutí:** Zapnuto (nepřetržitý mód).

**Druhé stisknutí:** 9 sekund zapnuto, 9 sekund vypnuto (přerušovaný mód).

**Třetí stisknutí:** Vypnuto.

---

**Poznámka:** Doba provozu a objem vody zývající v nádrži po automatickém vypnutí se liší v závislosti na klimatu, prostředí a ostatních faktorech.

## Čištění



















Doporučujeme vyčistit difuzér pokaždé, když měníte olej. Oleje jsou žíravé a časem se hromadí na keramických částech. Pro zajištění dlouhé životnosti difuzéru dodržujte pozorně tyto jednoduché instrukce pro údržbu:

- K naplnění nádrže používejte pouze čistou vodu pokojové teploty.
- Umyjte nádrž na vodu a otřete ji do sucha hadříkem pokaždé, když použijete jiný typ éterického oleje.
- Použijte vlhký hadřík a přidejte několik kapek dezinfekčního roztoku k vyčištění vnějších částí difuzéru.
- Použijte bavlněný tampon nebo kartáč a přidejte pár kapek dezinfekčního roztoku k vyčištění bílého keramického disku.
- Dejte pozor, aby se voda nedostala do vývodu vzduchu.
- Nehýbejte s přístrojem, pokud je už naplněn vodou.
- K vyčištění přístroje nepoužívejte čisticí prostředky, rozpouštědla nebo abrazivní čisticí prostředky.
- Před čištěním vypojte difuzér z elektriny.
- Používejte difuzér na suchém a rovném povrchu.

## Upozornění

Před použitím přístroje si pozorně přečtěte návod. Výrobce neručí za poškození způsobené nesprávným užíváním.

 Varování a upozornění	 Nepovolené akce	 Přísně zakázáno
---	---	---

	Vyčistěte přístroj, když přecházíte na jiný olej.
	Vyčistěte přístroj tak, že ho omyjete vodou a osušíte čistým hadříkem.
	K vyčištění přístroje nepoužívejte čisticí prostředky, rozpouštědla nebo abrazivní čisticí prostředky.
	Před čištěním vypněte a vypojte ze zásuvky.
	Používejte originální adaptér dodávaný výrobcem.
	Pokud přístroj delší dobu nepoužíváte, vytáhněte ho ze zásuvky a vylijte vodu.
	Nikdy nepoužívejte horkou vodu nebo velmi studenou vodu. K čištění přístroje nikdy nepoužívejte žíravá rozpouštědla.
	Nikdy se nedotýkejte senzoru vodní hladiny a dbejte na to, aby přístroj nenarážel do jiných předmětů.
	Nikdy nedávejte ruku nad keramický disk, když je přístroj v provozu, to by mohlo způsobit bolest a poškodit přístroj.
	Nikdy nebalte adaptér do hadříku nebo papíru apod. Jinak by nemohl normálně odvádět teplo a mohlo by dojít k deformaci a spálení membrány zkratem. Nikdy se nedotýkejte adaptéru mokřýma rukama.
	Nepoužívejte jiné tekutiny než vodu a kapky éterického nebo parfémového oleje.
	Nesměřujte páru na zeď, strop nebo nábytek, jelikož by nadměrné vlhko mohlo vést k jejich poškození.
	Přístroj nerozebírejte a neotvírejte elektrické součástky. Pro pomoc a informace o záruce kontaktujte servis.
	Nikdy nepokládejte na volnou látku, která by mohla ucpat výpust vzduchu a zabránit přístroji v řádné produkci páry a větrání.
	Zacházejte s přístrojem opatrně, protože jeho povrch je křehký.
	Nenechávejte přístroj v autě po delší dobu za extrémního počasí (v mrazu/ velkém horku), protože voda v přístroji by mohla zamrznout nebo by mohlo dojít k přehřátí přístroje, což by ohrozilo jeho fungování.
	Nepoužívejte žádné éterické oleje známé svými uklidňujícími nebo sedativními účinky, když řídíte vozidlo.
	Nenaklánějte, nehýbejte s přístrojem, nesnažte se ho vyprázdnit nebo doplnit, když je v provozu.

